

EXTRALUM

Sistema Corredizo EXT 45

Descripción General

Extralum comercializa ventanas y portones Corredizos EXT 45 para aplicaciones tales como viviendas, oficinas, locales comerciales, restaurantes, edificios, hospitales, bancos, tiendas, supermercados, etc.

Las puertas y ventanas corredizas permiten el uso optimizado del espacio al mismo tiempo que ofrecen comodidad gracias a ruedas que soportan cargas hasta 200 kg. Para hojas hasta 120 kg se utiliza el perfil EX 3065. Para hojas superiores a 120 kg y hasta 200 kg se utiliza el perfil EX 3069. Además, con la combinación de los contramarcos EX 3068 y EX 3077 se tiene la opción de dos y hasta un máximo de seis vías en total.

La serie Corrediza EXT 45 cuenta con la opción estilo Minimalista que se caracteriza por tener un diseño sencillo y moderno, con líneas rectas y una apariencia elegante y discreta.

Otras características importantes de este sistema es su capacidad para usar vidrios dobles de alta calidad que permiten la entrada de la luz, y aíslan el ambiente interior del exterior. El uso de sistemas de apertura y cierre eficientes que permiten una adecuada circulación del aire en la habitación, y máxima seguridad permitiendo cubrir grandes áreas de vidrio con el uso de perfiles verticales de aluminio angostos en los cruces de hoja, con una sección vista de solo 4 centímetros.

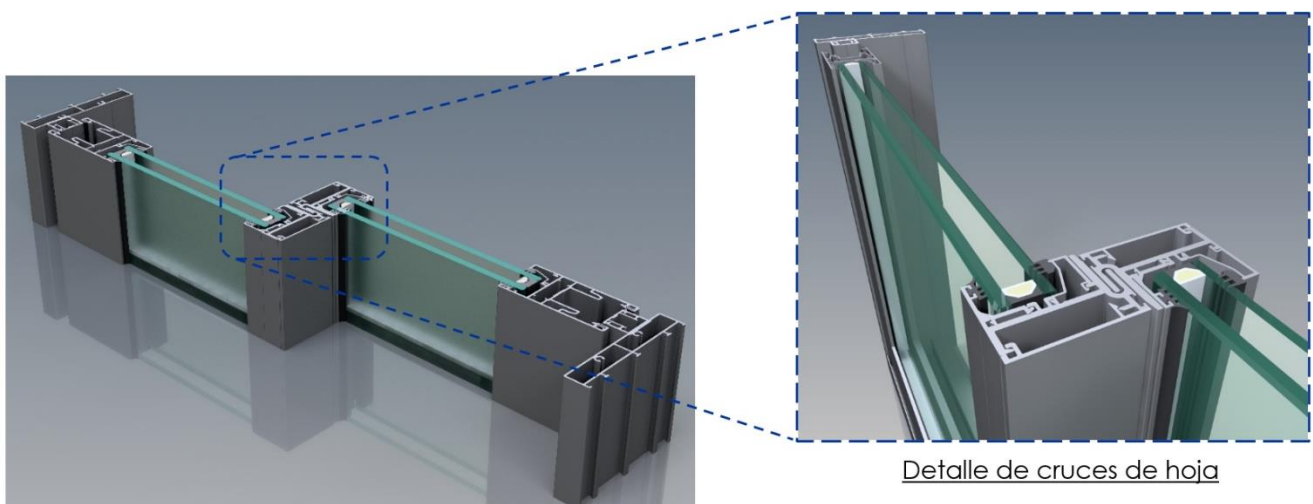
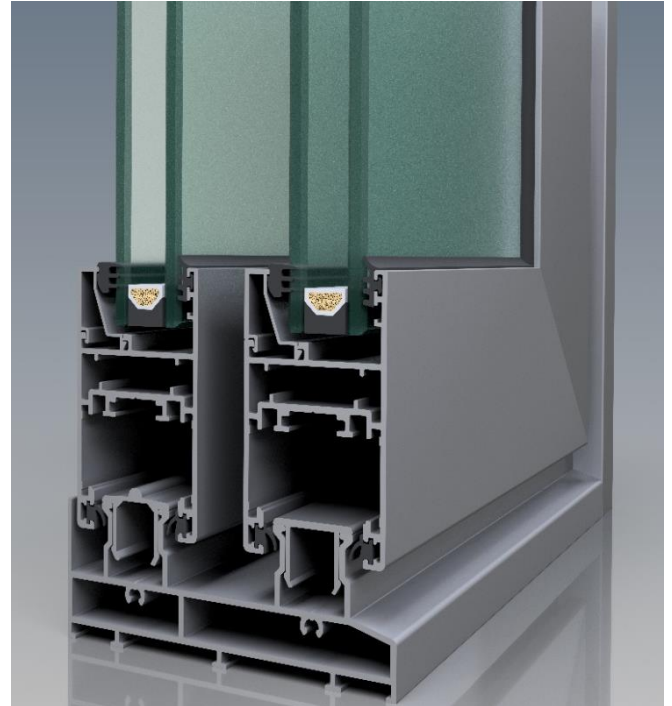

Detalle de cruces de hoja



El sistema cuenta con la opción de cremona multipunto, que evita el levantamiento del marco, salvaguardando la propiedad y la integridad de las personas.

Además, las manillas embutidas "pop-up" son ideales para las ventanas donde el cruce de hojas es necesario para la limpieza de los vidrios. Con diseño elegante, con o sin cilindro, este tipo de manillas permiten un uso cómodo.











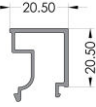
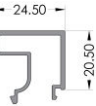
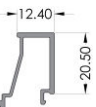

El pin anti-elevación de la cremona funciona como palanca y evita el robo.

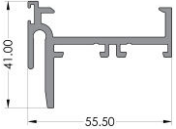

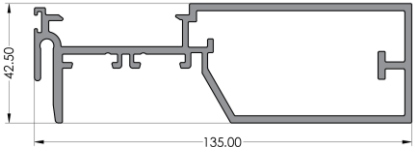

Accesorios con tecnología de revestimiento de nano partículas que crean una superficie de optima protección anticorrosiva y capacidad única de auto reparación.

Componentes del sistema

LISTA DE PERFILES

CÓDIGO	DESCRIPCIÓN	PESO gr/m	FORMA
EX3068	CONTRAMARCO SUPERIOR INFERIOR 2 VIAS CORREDIZA ELEVABLE EXT 45	2141.20	
EX3077	CONTRAMARCO SUPERIOR INFERIOR 1 VIA CORREDIZA ELEVABLE EXT 45	1058.72	
EX3082	CONTRAMARCO LATERAL 2 VIAS CORREDIZA ELEVABLE EXT 45	1363.64	
EX3076	CONTRAMARCO LATERAL UNA VIA CORREDIZA ELEVABLE EXT 45	771.05	
EX3065	MARCO 82.00 mm CORREDIZA ELEVABLE EXT 45	1470.69	
EX3069	MARCO 94.00 mm CORREDIZA ELEVABLE EXT 45	1812.69	

EX3083	ENVIDRIADOR 16.40 mm EXT 45	257.69	
EX3084	ENVIDRIADOR 20.40 mm EXT 45	278.48	
EX3085	ENVIDRIADOR 24.40 mm EXT 45	310.02	
EX3086	ENVIDRIADOR 12.40 mm EXT 45	227.40	
EX3087	ENVIDRIADOR 8.40 mm EXT 45	219.48	
EX3088	ENVIDRIADOR 4.40 mm EXT 45	171.38	
EX3066	MARCO ENGANCHE MINIMALISTA CORREDIZA ELEVABLE EXT 45	1012.92	
EX3067	TAPA MARCO ENGANCHE MINIMALISTA CORREDIZA ELEVABLE EXT 45	303.28	
EX3161	ADAPTADOR ENGANCHE PERIMETRAL 46.00 mm CORREDIZA ELEVABLE EXT 45	481.70	
EX3160	TAPA ADAPTADOR ENGANCHE PERIMETRAL CORREDIZA ELEVABLE EXT 45	294.60	
EX3159	ADAPTADOR ENGANCHE PERIMETRAL 54.00 mm CORREDIZA ELEVABLE EXT45	527.80	
EX3072	MARCO ENGANCHE REFUERZO MINIMALISTA CORREDIZA ELEVABLE EXT 45	2608.73	
EX 3062	TAPA CONTRAMARCO SUPERIOR CORREDIZA ELEVABLE EXT 45	278.26	
EX3070	ADAPTADOR RIEL CONTRAMARCO INFERIOR CORREDIZA ELEVABLE EXT 45	313.11	
EX3063	BOTAGUAS CORREDIZA ELEVABLE EXT 45	218.34	

EX3071	ADAPTADOR VIDRIO MARCO ENGANCHE MINIMALISTA CORREDIZA ELEVABLE EXT 45	232.82	
EX3079	ADAPTADOR CIERRE CONTRAMARCO LATERAL CORREDIZA ELEVABLE EXT 45	331.60	
EX3080	TAPA ADAPTADOR CIERRE CENTRAL 4 HOJAS CORREDIZA ELEVABLE EXT 45	220.02	
EX3081	ADAPTADOR CIERRE CENTRAL 4 HOJAS CORREDIZA ELEVABLE EXT 45	447.37	
EX3064	COMPLEMENTO ADAPTADOR CIERRE 4 HOJAS CORREDIZA ELEVABLE EXT 45	297.40	

LISTA DE ACCESORIOS

CÓDIGO	DESCRIPCIÓN
0288890011	CREMONA 1201.00 mm - 1800.00 mm 3 BULONES CORREDIZA EXT 45
0288890014	CREMONA 1801.00 mm - 2900.00 mm 4 BULONES CORREDIZA EXT 45
0288890012	CREMONA 240.00 mm - 400.00 mm 2 BULONES CORREDIZA EXT 45
0288890013	CREMONA 401.00 mm - 600.00 mm 2 BULONES CORREDIZA EXT 45
0209890005	MANIJA CORREDIZA EXT 45
0209890002	MANIJA POP-UP CORREDIZA EXT 45
0208130007	HALADERA UÑERO PARA MANIJA GRANDE MULTIPUNTO PARA CREMONA 2 PUNTOS EUROPA CORREDIZA
0201890003	RECIBIDOR CERRADURA PERFIL 82.00 mm CORREDIZA EXT 45
0201890006	RECIBIDOR CERRADURA PERFIL 94.00 mm CORREDIZA EXT 45
0202890001	CILINDRO SEGURIDAD CORREDIZA EXT 45
0207890002	RODIN TANDEM REGULABLE 12.00 mm 120.00 kg CORREDIZA EXT 45
0207890001	RODIN TANDEM REGULABLE 200.00 kg CORREDIZA EXT 45
0210890004	ESCUADRA DE ALINEAMIENTO EXT 45
0210890005	ESCUADRA DE ALINEAMIENTO NYLON CORREDIZAS ELEVABLES EXT 45
0210890006	ESCUADRA DE UNION MARCO CORREDIZAS ELEVABLES EXT 45
0213890002	GUIA PARA PERFILES 82.00 mm CORREDIZA EXT 45
0214890001	CALZA 100.00 mm X 22.00 mm X 5.00 mm EXT 45
0214890002	CALZA 100.00 mm X 26.00 mm X 1.00 mm EXT 45
0214890003	CALZA 100.00 mm X 26.00 mm X 2.00 mm EXT 45
0214890004	CALZA 100.00 mm X 26.00 mm X 3.00 mm EXT 45
0214890009	CALZA RODIN 50.00 kg - 120.00 kg CORREDIZA EXT 45
0214890010	CALZA RODIN TANDEM 200.00 kg CORREDIZA EXT 45

0230890008	TAPA CILINDRO CORREDIZA EXT 45
0230890010	TAPA DESAGUE EXT 45
0230890007	TAPA DRENAJE SALIDA DE AGUA EXT 45
0229890002	TOPE CORTAVIENTO SUPERIOR INFERIOR CORREDIZA EXT 45
0229890005	TOPE ELEVABLE LIVIANA Y CORREDIZA EXT 45
0229890007	TOPE FIJACION PERFIL 94.00 mm ELEVABLE PESADA Y CORREDIZA EXT 45
0229890001	TOPE PILASTRA VENTANAS EXT 45
0216890001	KIT 2 PIEZAS UNION MARCO MINIMALISTA EXT 45
0216890008	KIT CALZA PERFILES 82.00 mm CORREDIZA EXT 45
0216890007	KIT CALZA PERFILES 94.00 mm CORREDIZA EXT 45
0216890005	KIT TAPA PERFIL DERECHA IZQUIERDA EXT 45
0216890013	KIT TOPE PERFIL 82.00 mm CORREDIZA EXT 45
0216890012	KIT TOPE PERFIL 94.00 mm CORREDIZA EXT 45
0216890002	KIT TOPES INTERMEDIO 4 HOJAS REDUCIDO CORREDIZA EXT 45
0204890004	EMPAQUE CRUCE DE HOJAS MINIMALISTA 250.00 m EXT 45
0204890013	EMPAQUE SELLO CONTRAMARCO SUPERIOR INFERIOR 1 CARRIL EXT 45
0204890014	EMPAQUE SELLO CONTRAMARCO SUPERIOR INFERIOR 2 CARRILES EXT 45
0206890001	FELPA CEPILLO CORREDIZA EXT 45
0205890002	TORNILLO PAN PHI 3.50 mm X 1/2" EXT 45

Acabados del Aluminio

Código	Acabado
10	Natural
51	Blanco
81	Negro texturizado
90	Negro



Nota: Otros acabados disponibles bajo pedido y plazos de entrega a convenir.

Tipos de vidrio

- Vidrio de seguridad Fuertex: 6 mm, 8 mm, 10mm y 12 mm.
- Vidrio laminado Vilax: 66.2, 66.4 y 12.90 mm con SentryGlass (SG).
- Vidrio DVH: de 24 a 30 mm de espesor nominal, con separadores de 11.5 y 16 mm.

Diseños típicos:

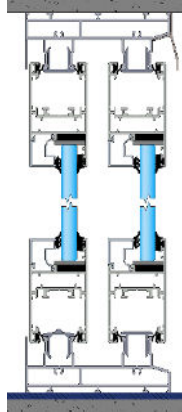
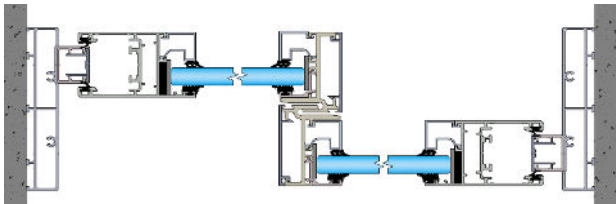
Existen diseños típicos para el sistema, como los indicados a continuación:

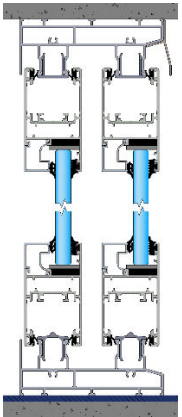
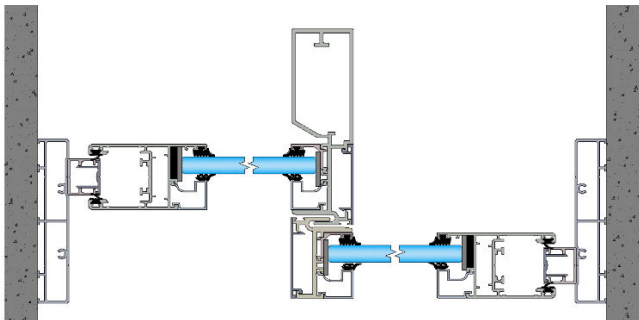
Diseños del Sistema Corredizo EXT 45	
<p style="text-align: center;"><u>Dos Hojas "XO" Minimalista</u></p> 	<p style="text-align: center;"><u>Corte Vertical</u></p>  <p style="text-align: center;"><u>Corte Horizontal</u></p> 
<p style="text-align: center;"><u>Dos Hojas "XX" Minimalista con Refuerzo</u></p> 	<p style="text-align: center;"><u>Corte Vertical</u></p>  <p style="text-align: center;"><u>Corte Horizontal</u></p> 

Tres Hojas "XXX" Minimalista con
contramarco superior inferior 1 vía

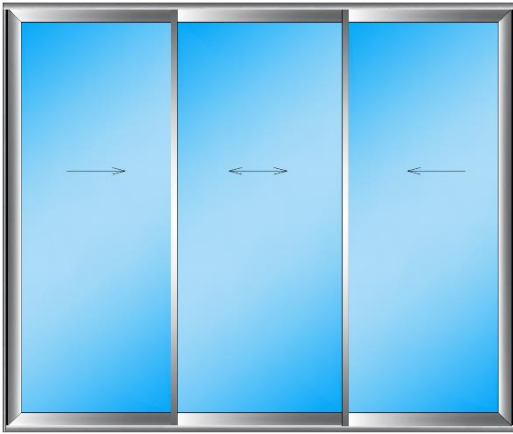

Corte Vertical

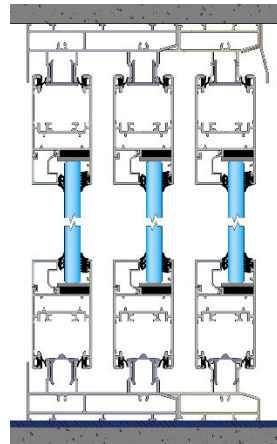

Corte Horizontal

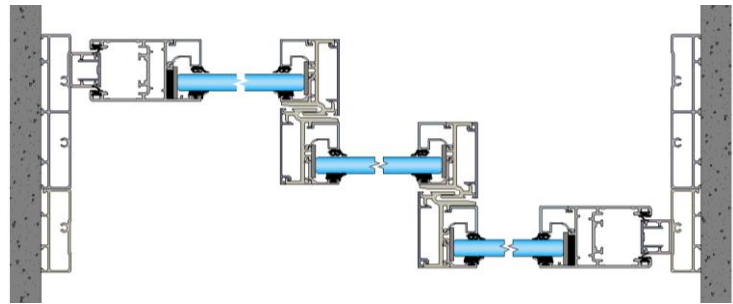

Cuatro Hojas "OXXO" Minimalista



Corte Vertical

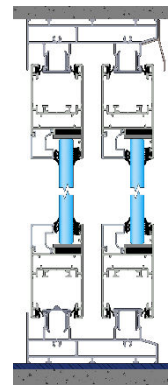

Corte Horizontal

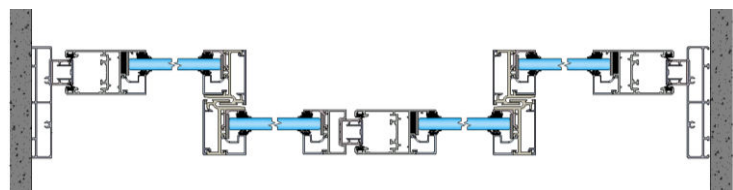

Dimensiones mínimas y máximas

La siguiente tabla contiene las medidas mínimas y máximas por hoja que deben respetarse para el buen funcionamiento del sistema.

Ancho X (móvil)		Alto X (móvil)	
Mínimo	Máximo	Mínimo	Máximo
610 mm	2600 mm	550 mm	2600 mm

➤ Peso hoja máximo: 200 kg.

Recomendaciones

- Instalar sobre marco de buque estructural, debidamente aplomado.
- Utilizar tornillos de acero inoxidable.
- Utilizar silicón en todo el perímetro del contramarco para un mejor sello.
- Mantener los rieles del contramarco libres de suciedad y no aplicar ningún tipo de lubricante.
- Antes de la elección del sistema adecuado, se recomienda tomar en cuenta datos históricos de viento y lluvia del lugar, la ubicación geográfica del proyecto, el entorno (urbano, rural, montañoso, costero), la orientación respecto a los puntos cardinales, la presencia o ausencia de aleros y/o pantallas vegetales, etc.
- Se recomienda consultar previamente a Extralum en toda aplicación en la que los requisitos de hermeticidad, estanqueidad y viento sean una prioridad, para así obtener la recomendación más adecuada para el caso.

Reducción Acústica en Ventanas

- La reducción acústica dentro de una habitación se logra únicamente cuando todos los materiales se han diseñado para tal fin, y se establezca el nivel de reducción requerido.
- En una ventana, la especificación del tipo de vidrio es muy importante, pero es igual de importante el tipo de ventana.
- El ruido se controla, instalando materiales acústicos, pero también CANCELANDO EL INGRESO DE RUIDO A TRAVES DE ALGÚN ESPACIO ABIERTO, es por esto, que el tipo de ventanería más eficiente es del tipo VIDRIO FIJO.
- Si por características particulares del proyecto, se necesita abrir la ventana a ciertas horas, las opciones más adecuadas son las que, cuando estén cerradas sellen cualquier abertura, como lo son las elevables, abatibles, proyectables y oscilobatientes.

- La ventanería corrediza o similar, por todas las aberturas que requiere para su apertura, NO es una opción recomendable por utilizar cuando se requiera control acústico.

*La información y cálculos proporcionados se ofrecen como asistencia técnica, pero **NO CONSTITUYEN UNA GARANTIA DE FUNCIONALIDAD O DESEMPEÑO PARA CUALQUIER PROPÓSITO PARTICULAR.** El desempeño real podrá variar en aplicaciones particulares.*

Ante cualquier duda consulte al Departamento de Ventas de Extralum S.A.

www.extralum.com